



LoCra fabrique et commercialise des produits de finition innovants destinés au secteur de la construction.

# BARDAGE & HABILLAGE DE CHÉNEAUX

Découvrez la facilité d'emploi des **bardages LoCra en PVC pour façades et chéneaux.**

Faites resplendir votre façade par ces panneaux, gages de facilité d'entretien et d'élégance, année après année.

Découvrez les vertus uniques des **bardages LoCra Tricoya® pour façades et chéneaux.**

Bardages pour façades et chéneaux en panneaux Tricoya®, une exclusivité sur le marché belge.

Modernité et robustesse des **bardages aluminium LoCra.**

Une large palette d'imitations bois et de couleurs RAL offre un champ inédit de possibilités de rafraîchissement pour bâtiments de tout type, résidentiels ou industriels.



# Bardages LoCra en PVC Colordeck

Avec les  
**panneaux  
LoCra en PVC,**  
les travaux de  
peinture de la façade  
relèvent désormais  
du passé.



### **Bardages LoCra : la réponse à l'entretien récurrent de votre façade.**

Avec les **bardages LoCra en PVC**, donnez facilement une belle et fière allure à votre habitation. Pas de couche de couleur qui se détache ni de décoloration, mais d'élégants panneaux de façade qui, année après année, semblent toujours comme neufs.

### **Bardages LoCra en PVC : une qualité éprouvée!**

Le plastique recyclé est le composant principal des panneaux de façade LoCra, auquel sont ajoutés des granulés PVC à effet retardateur de flammes. Ces panneaux sont ensuite enduits d'un film résistant aux UV, qui évite les fastidieux travaux de peinture. Ce film de haute qualité est couvert par une garantie entre 10 et 15 ans !

Outre les bardages ordinaires, l'assortiment LoCra compte une large sélection de profils de finition et de matériaux de fixation. La palette moderne compte des couleurs unies et des motifs d'imitation bois, mais aussi des possibilités d'associations variées. Sur simple demande, les couleurs RAL non reprises dans notre assortiment standard sont également disponibles.

## Avantages

- Panneaux pratiques exempts d'entretien, pour habillage de façade, lucarnes, etc.;
- Plus besoin de les repeindre;
- Couleurs et designs classiques ou contemporains, structures d'imitation bois naturel;
- Installation aisée;
- Résistance aux rayons ultraviolets;
- Produits 100 % recyclables, donc écologiques;
- Très grande longévité;
- Garantie entre 10 et 15 ans.



Colordeck CD 148 |  
panneau classique (rainure plate)



Colordeck CD 190 |  
panneau lisse

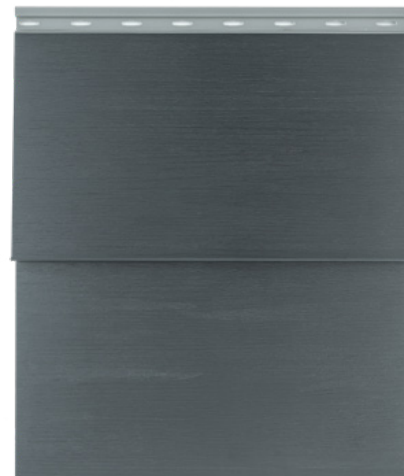

Colordeck CDP 165 |  
panneau à clin

## Liste des profilés

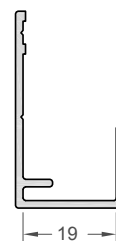
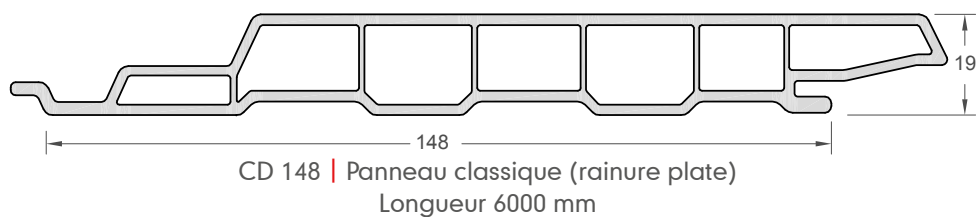

CD 105 | Profil alu de départ  
montage verticale  
Longueur 6000 mm

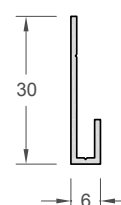
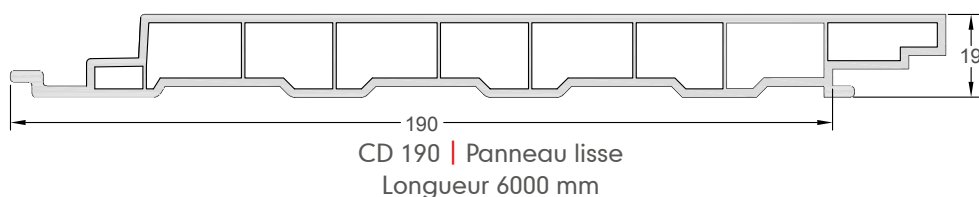

CD 106 | Profil alu de départ  
montage horizontale  
Longueur 6000 mm

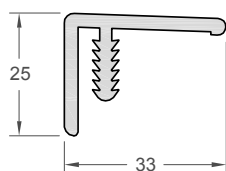
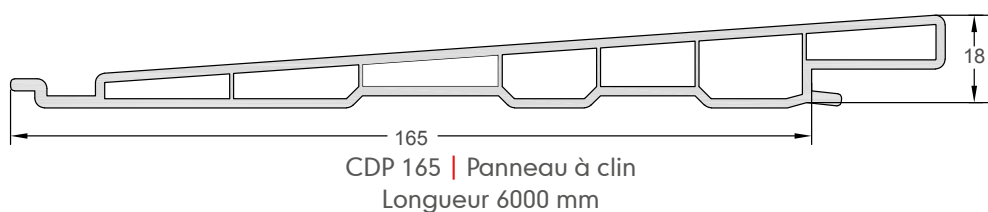

CD 107 | U-profil de finition PVC  
Longueur 6000 mm

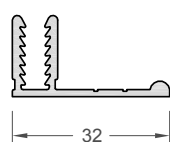

CD 108 | Profil de base alu CD 107  
Longueur 6000 mm

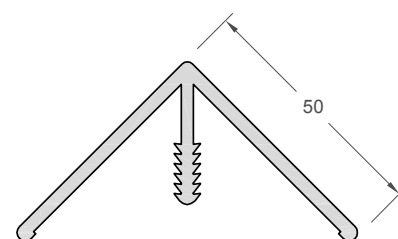

CD 109 | Coin extérieur PVC  
Longueur 6000 mm

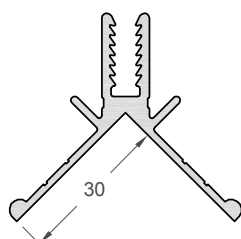

CD 110 | Profil de base alu CD 109  
Longueur 6000 mm

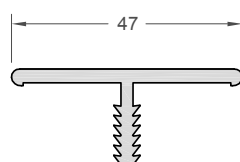

CD 111 | Profil de jonction PVC Lon-  
gueur 6000 mm

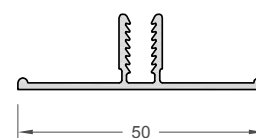

CD 112 | Profil de base alu CD 111  
Longueur 6000 mm

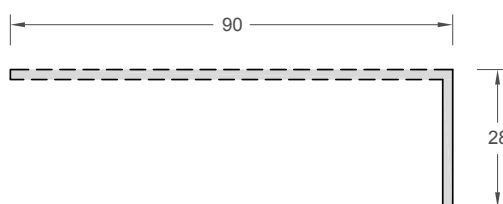

PG 90 | Profil de ventilation PVC  
Longueur 3000 mm



## Couleurs

### Imitation bois coloré



Gris anthracite  
(± ral 7016)  
CD 148 / CD 190



Gris anthracite VLF  
(± ral 7016)  
CDP 165

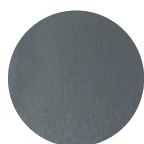

Gris basalt  
(± ral 7012)  
CD 148



Blanc crème  
(± ral 9001)  
CD 148



Blanc  
(± ral 9010)  
CD 148



Noir VLF  
(± ral 9011)  
CD 148 / CD 190 /  
CDP 165

### Imitation bois naturel



Anteak  
cèdre gris  
CD 148 / CDP 165



Woodec Sheffield  
Oak concrete  
CDP 165



Woodec Turner  
Oak malt  
CD 148 / CDP 165



Woodec Turner  
Oak toffee  
CD 148 / CDP 165

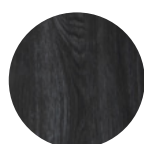

Truffel Oak  
CD 148 / CD 190 /  
CDP 165

### Combinaison

C = co-extrusion – CF = filmée



AnTeak  
cèdre gris/noir  
CD 148C / CD 148CF /  
CD 190C



Woodec Turner  
Oak malt/noir  
CD 148C / CD 148CF /  
CD 190C

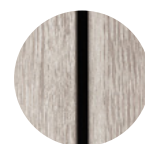

Woodec Sheffield  
Oak alpine/noir  
CD 190C

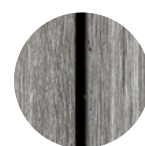

Woodec Sheffield  
Oak concrete/noir  
CD 190C



Woodec Turner Oak  
toffee/noir  
CD 190C



# Habillages LoCra en PVC pour chéneaux

**Les habillages  
LoCra en PVC** pour  
chéneaux conviennent  
aux travaux de rénovation  
ou de construction  
de bâtiments.



**L'assortiment LoCra d'habillages PVC pour chéneaux** comprend des panneaux en mousse rigide pour la réalisation de planches de rive, panneaux en mousse rigide plats et/ou planchettes PVC en V pour l'habillage de la partie inférieure des planches de rive. La planchette en PVC peut être utilisée en vue d'habiller la partie inférieure des carports, balcons, terrasses, etc.

## Avantages

- Panneaux exempts d'entretien pour planches de rive, partie inférieure de balcons, carports, etc. (la saleté s'enlève facilement avec un produit nettoyant non abrasif);
- Plus besoin de les repeindre;
- Couleurs et designs classiques ou contemporains, structures d'imitation bois naturel;
- Installation aisée;
- Résistance aux rayons ultraviolets;
- Produits 100 % recyclables, donc écologiques;
- Très grande longévité;
- Garantie entre 10 et 15 ans.

Les habillages LoCra pour chéneaux conviennent aux chantiers de rénovation ou de construction.

Par l'assortiment de couleurs standard et un large choix d'articles, l'installation d'habillages LoCra pour chéneaux pourra se tenir aisément sur des habitations tant modernes et contemporaines que rurales ou rustiques.

Les habillages LoCra pour chéneaux existent en blanc, teintés dans la masse, sous forme de films ainsi que, sur demande, dans toutes les couleurs RAL.

Les couleurs non disponibles dans notre assortiment standard peuvent être aisément obtenues sur simple demande.



## Liste des profilés

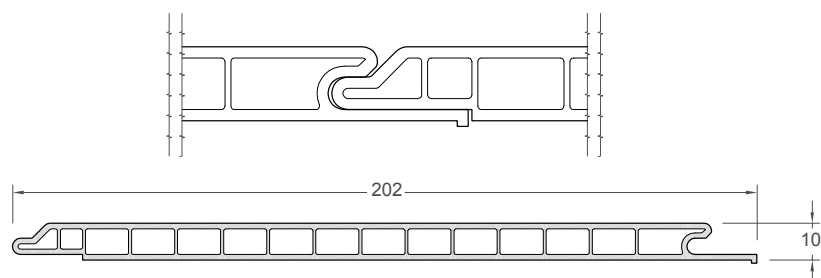

LCR 030 | Planche PVC alvéolaire  
rainure V 10 x 200 mm  
Longueur 6000 mm

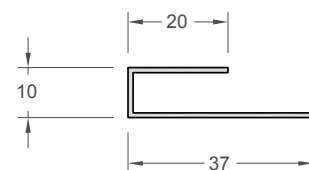

LCR 031 | U-profil de finition PVC  
Longueur 6000 mm

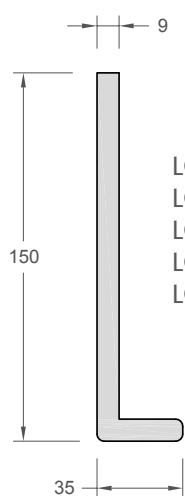

LCR 020 | 35 x 150 mm  
LCR 021 | 35 x 175 mm  
LCR 023 | 35 x 225 mm  
LCR 025 | 35 x 300 mm  
LCR 026 | 35 x 400 mm  
Longueur 6000 mm

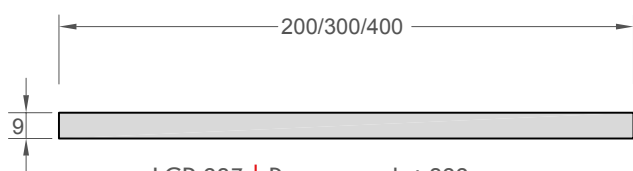

LCR 027 | Panneau plat 200 mm  
LCR 028 | Panneau plat 300 mm  
LCR 029 | Panneau plat 400 mm  
Longueur 6000 mm



LCR 046 | Coin extérieur 400 mm  
LCR 047 | Coin intérieur 400 mm  
LCR 034 | Jonction 400 mm



# Couleurs

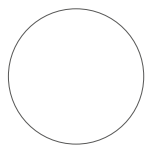

Blanc  
(coloré dans la masse)

## Film lisse



Noir graphite mat  
(± ral 9011)

## Imitation bois naturel



Anteak  
(cèdre gris)

## Imitation bois coloré



Gris anthracite  
(± ral 7016)



Brun chocolat  
(± ral 8022)



Crème blanc  
(± ral 9001)



Gris quartz  
(± ral 7039)

## Coating sur demande

Toutes les couleurs du spectre RAL sont également disponibles sur demande.





# Bardages LoCra Tricoya® pour façades et chéneaux

Les bardages LoCra Tricoya® pour façades et chéneaux sont recouverts d'un film Renolit résistant aux UV fabriqué à partir de colles en

polyuréthane étanche. L'enduit enveloppant peut être produit dans toutes les couleurs RAL.

Un **panneau**  
**doté d'un niveau**  
**supérieure**  
de résistance  
et de stabilité.



**Le bardage LoCra pour façades en Tricoya®** est distribué en exclusivité sur le marché belge. C'est un matériau d'habillage extrêmement résistant qui ne risque pas de se fissurer, se fendiller, ni se déformer.

Le matériau d'habillage **Tricoya® Extreme** est enrichi de fibres de bois acétylées tirées de la **technologie Accoya®**. Elles se distinguent par **leur grande robustesse, leur fiabilité et leur haute résistance à la déformation.**

Ces panneaux ouvrent des **possibilités inédites** et peuvent être employés dans des applications et des environnements qui étaient autrefois impensables pour des panneaux fibres de bois.

Les bardages Tricoya® Extreme vous permettent de réaliser de superbes finitions extérieures, tant pour des

**travaux de rénovation** que pour des **constructions neuves**, et d'apporter une plus-value à la maison.

Tricoya®Extreme couvert par 25 ans de **garantie** pour une installation dans le sol et **50 ans hors-sol.**

Pour la finition du revêtement de habillage de chéneaux, vous pouvez choisir entre un panneau d'angle et/ ou un panneau plat.

Le panneau plat est prévu à l'arrière d'un rebord de 30 mm, ce qui évite d'avoir à retoucher les découpes. Ces deux solutions garantissent une finition impeccable.

Les panneaux et bandes solides et faciles à entretenir sont essentiellement utilisés comme bardages de façades, corniches, chéneaux (chéneaux), lucarnes et plafonds. D'autres usages ne sont pas exclus.



Le travail des coins est parfait grâce au faible coefficient de dilatation.

# LoCra Bardages et habillage de chéneaux Tricoya®

La gamme de bardage peut également utilisée pour la finition de sous-toiture.



PG 200 | Rainure V 9 x 200 mm

Longueur 5550 mm (standard) | 3050 mm (sur demande)



PG 600 | Rainure V 9 x 600 mm

Longueur 3050 mm (standard) | 5550 mm (sur demande)



## Couleurs bardage

### Excécution film lisse Renolit Exofol (15 ans de garantie)



Gris anthracite  
Ulti Matt  
(± ral 7016)



Gris signal  
Ulti Matt  
(± ral 7004)

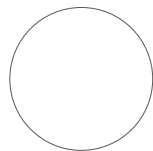

Blanc Ulti Matt  
(± ral 9010)



Noir Ulti Matt  
(± ral 9011)

### Imitation bois naturel



Woodec  
Sheffield Oak  
alpine



Woodec  
Sheffield Oak  
concrete



Woodec  
Turner Oak  
toffee



Truffel Oak

### Coating sur demande

Toutes les couleurs du spectre RAL sont également disponibles sur demande.

Les couleurs non standard sont disponibles sur simple demande.



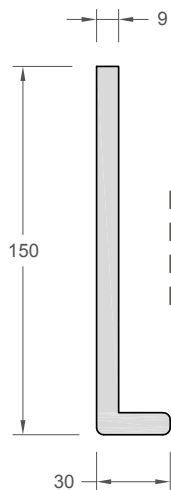

PB 220 | 30 x 220 mm  
 PB 300 | 30 x 300 mm  
 PB 410 | 30 x 410 mm  
 Longueur 5550 mm (standard) | 3050 mm (sur demande)

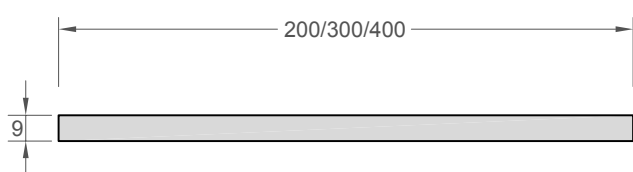

LCR 032 | Panneau plat 200 mm  
 LCR 033 | Panneau plat 300 mm  
 LCR 041 | Panneau plat 400 mm  
 Longueur 3050 mm (standard) | 5550 mm (sur demande)

## LoCra habillage de chéneaux couleurs

Les couleurs non standard sont disponibles sur simple demande.

Exécution film lisse Renolit Exofol (15 ans de garantie)



Gris anthracite  
 Ulti Matt  
 (± ral 7016)



Gris signal  
 Ulti Matt  
 (± ral 7004)

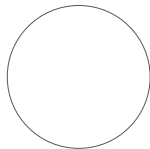

Blanc Ulti Matt  
 (± ral 9010)



Noir Ulti Matt  
 (± ral 9011)

**Coating sur demande**

Toutes les couleurs du spectre RAL sont également disponibles sur demande.





## Accessoires

### Profil de ventilation

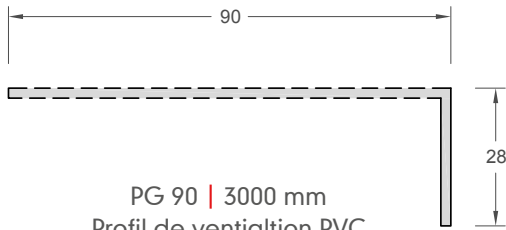

PG 90 | 3000 mm  
Profil de ventilation PVC

### Coin extérieur

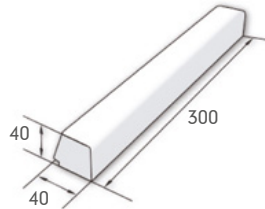

PB 30 | 300 mm

### Profil de départ

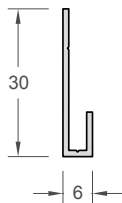

CD 106 | 6000 mm  
Aluminium  
Montage horizontale

### Profil de jonction

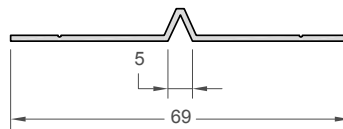

LCR 002 | 3055 mm  
Aluminium

### Profil de finition

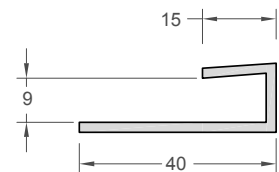

PG 42 | 4000 mm  
U-profil de finition PVC

## Accessoires de fixation

### Vis à tête plate



LCR 003 | 3,5 x 25 mm  
RVS A2

### Vis à bois à double filetage



LCR 004 | 4,8 x 32 mm  
TTAP 20 DT RVS A2

### Autocollant double face



LCR 005 | 12 x 3,2 mm  
(15,25 lm / rouleau)

### High Tack collection



LCR 006 | Cartouche 290 ml

### Flacon de retouche avec brosse



LCR 016 | 12 ml

# Tricoya® Extreme est un panneau flambant neuf, à la pointe de l'innovation.

## Processus d'acétylation

Les panneaux Tricoya® Extreme ont été développés pour combattre la cause principale de dilatation du bois : l'absorption d'eau par les fibres, provoquée par la présence de groupes hydroxyles.

Ceux-ci absorbent et rejettent l'eau, ce qui provoque la dilatation et la contraction du bois. Dans l'état actuel des connaissances, on suppose que cela provoque également la formation de moisissures et de pourriture du bois à cause des enzymes.

La technologie unique du fabricant Accsys utilisée pour la fabrication de Tricoya® se base sur l'acétylation,

un processus découvert par les scientifiques voici déjà 80 ans. Il a pour effet de transformer les hydroxyles du bois en groupes acétyles. Cela se produit en faisant réagir le bois au contact de l'anhydride acétique, qui provient de l'acide acétique, mieux connu sous le nom de vinaigre.

Lorsque l'hydroxyle est transformé en acétyle, le bois n'absorbe pratiquement plus d'humidité. Cela améliore énormément sa longévité et sa stabilité dimensionnelle.

Les groupes acétyles sont naturellement présents dans toutes les

essences de bois. Cela signifie qu'il ne faut leur ajouter aucun composant lors du processus de transformation.

La modification de la structure chimique du bois donne naissance à un produit neuf, qui est fortement modifié.

Les autres méthodes visant à améliorer la stabilité du bois ont généralement recours à des produits chimiques (lubrifiants, ammoniac ou composés métalliques). Ils améliorent certes la longévité du bois, mais pas sa résistance aux effets de dilatation ni de contraction.

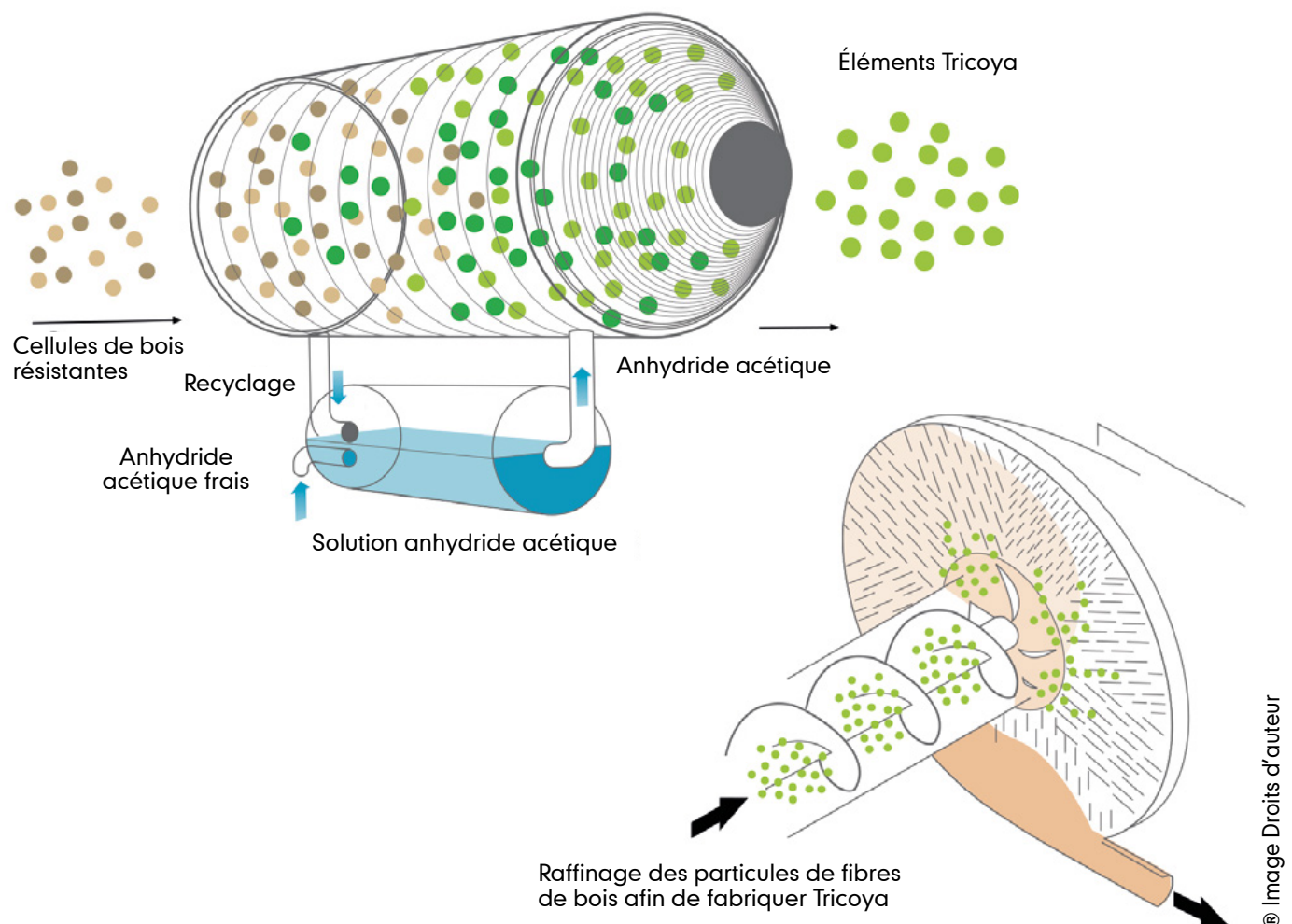



## Caractéristiques et avantages

### Longévité



Durée de vie allongée du bois, qui peut être utilisé à l'extérieur ou dans des salles humides.

### Garantie de 50 ans



Sérénité totale grâce à une garantie de 50 ans !

### Stabilité dimensionnelle



Bois nettement moins sujet aux risques de dilatation et de contraction.

### Grande liberté de conception



Le bois ainsi traité laisse autant de liberté de conception, de fixation et de transformation que du MDF ordinaire.

### Frais d'entretien réduits



Allongement des intervalles d'entretien grâce aux enduits de protection pour usage extérieur.

### Enduit facile



Allongement de la durée de vie des enduits grâce à la résistance et à la stabilité améliorées du bois.

### Bois provenant de forêts gérées de façon durable



Label FSC® – Bois fabriqué à partir d'arbres coupés dans des forêts soumises à une gestion durable.

### Résistance aux champignons



Faculté d'empêcher efficacement la pourriture par champignons.

### Espérance de vie attendue de 60 ans



L'institut de vérification BRE escompte une durée de vie de 60 ans pour un usage extérieur.



# Bardages LoCra en aluminium pour façades Colorwall

Les bardages de LoCra en aluminium donnent à toute façade une allure à la fois moderne et robuste.

L'emploi de films en diverses imitations bois et/ou couleurs unies confère

maintes possibilités adaptées à tout type d'habitations et de bâtiments résidentiels, industriels et/ou utilitaires.

**Bardages LoCra en aluminium pour façades :**  
le choix résolu de la plus haute qualité

## Application verticale

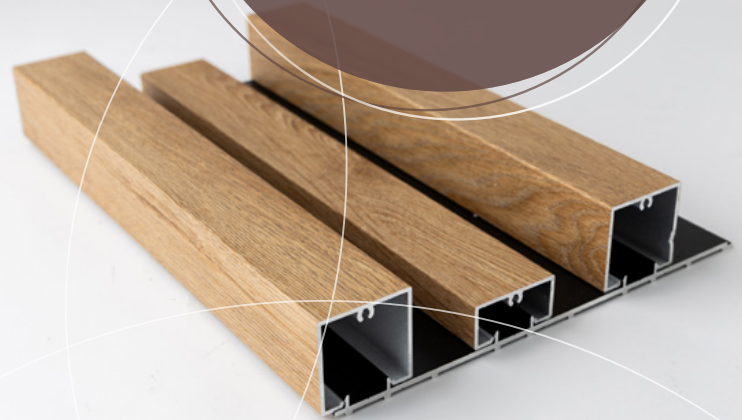

## Application horizontale

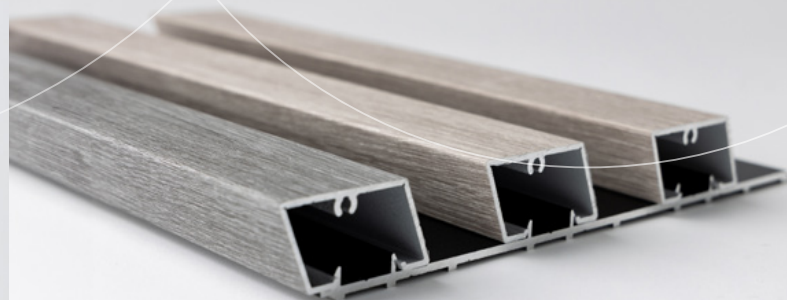

Les bardages aluminium de LoCra existent dans toutes les couleurs du spectre RAL. Grâce au système d'emboîtement par clic, les bardages de LoCra peuvent être posés partout, à l'intérieur comme à l'extérieur. Ces produits sont 100 % recyclables et très faciles à entretenir.

**Un produit facile à entretenir et résistant à l'usure ainsi qu'à la décoloration**

L'assortiment compte plusieurs modèles pour application horizontale ou verticale.

Les profilés de base sont d'abord posés sur un lattage de support plat, avec une ventilation minimale de 25 mm d'épaisseur. Ces profilés de base en alu se déclinent en version de 74 et 210 mm de largeur, pour une subdivision optimale de la paroi de support. Ils sont laqués en noir, mais peuvent être enduits sur demande d'un film imitant n'importe quel motif.

Sur ce lattage viennent facilement se poser les profilés en aluminium; ils existent en 3 modèles différents.

**Installation**

Le modèle de 25x43 mm en forme de trapèze convient pour une application horizontale.

La forme (avec un côté oblique) empêche les dépôts d'eau ou de saletés.

Deux types de profilés (de 20 x 40 mm et 40 x 40 mm) sont destinés pour une pose à la verticale. Des réalisations parfaitement plates ou en 3 dimensions sont ici possibles.

Tous les profilés aluminium mesurent 6000 mm.

Au besoin, des coupes sur mesure peuvent être livrées en fonction du projet.



# Liste des profilés

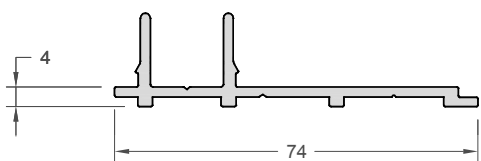

LCR 035 | Panneau mural de base 74 mm

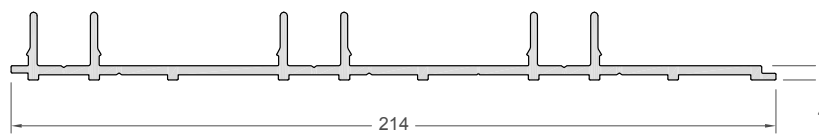

LCR 036 | Panneau mural de base triple 214 mm

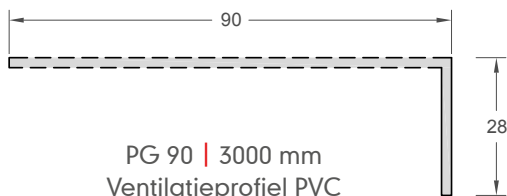

PG 90 | 3000 mm  
Ventilatieprofiel PVC

## Application verticale

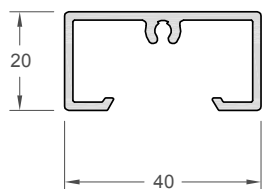

LCR 037 | Profilé tubulaire  
20 x 40 mm

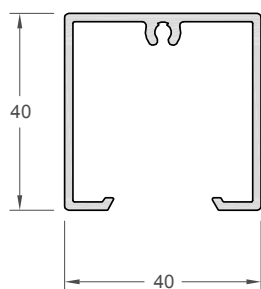

LCR 038 | Profilé tubulaire  
40 x 40 mm

## Application horizontale

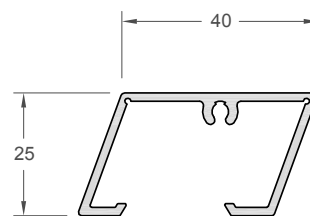

LCR 039 | Profilé tubulaire  
trapézoïdal 25 x 40 mm

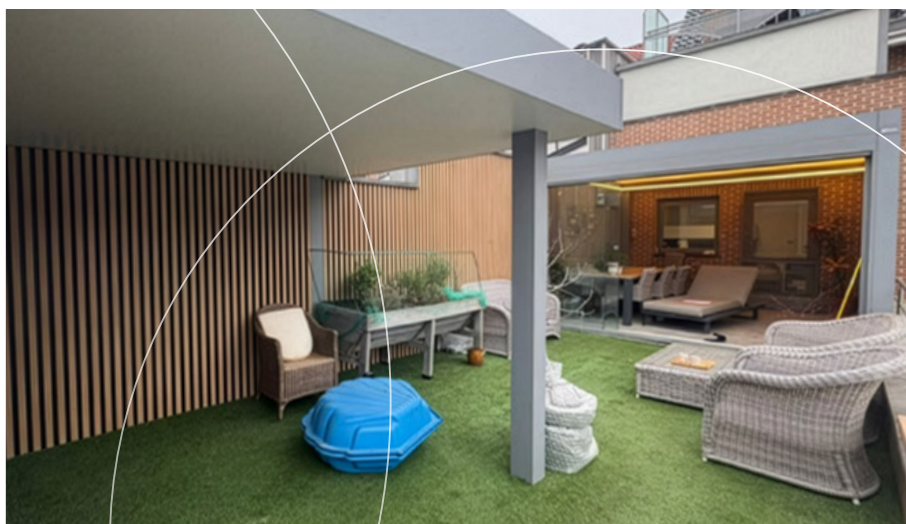

# Accessoires

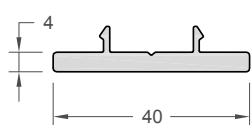

LCR 040 | Profil de finition clipsable

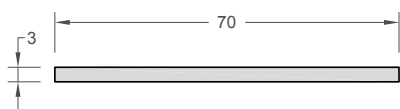

LCR 041 | Profil de finition plat 70 mm

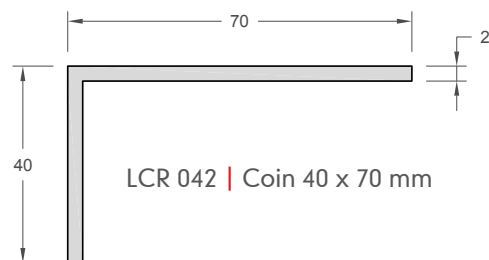

LCR 042 | Coin 40 x 70 mm

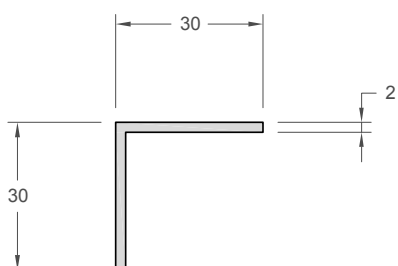

LCR 043 | Coin 30 x 30 mm

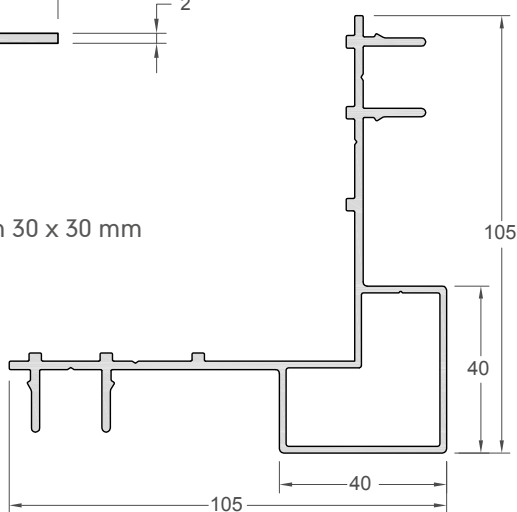

LCR 044 | Coin extérieur 20 x 40 mm

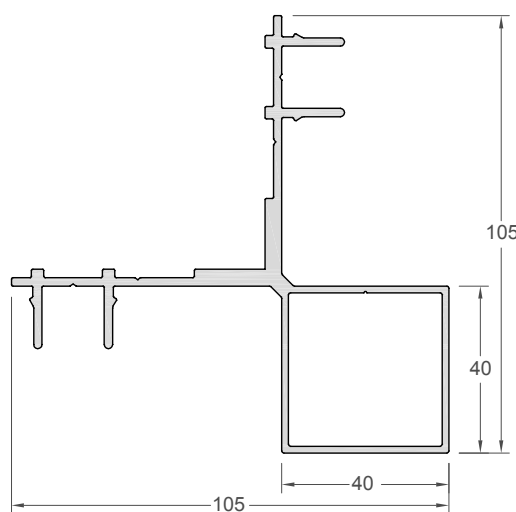

LCR 045 | Coin extérieur 40 x 40 mm

# Couleurs

**LoCra propose des films en plus de 300 couleurs différentes. Toutes les couleurs du spectre RAL sont également disponibles sur demande.**

Une combinaison des 2 versions précitées est même possible.





## Entretien

Tous les bardages LoCra pour chéneaux et façades brillent par leur facilité d'entretien. Un produit nettoyant non abrasif à base d'eau suffit pour éliminer les saletés. Afin d'éviter la formation de rayures ou de griffures, il ne faut jamais utiliser de nettoyeur haute pression.

## Questions techniques ?

Ces consignes d'installation concernent des situations ordinaires courantes. En raison du nombre infini de cas envisageables, il est impossible d'exposer et de décrire ici chaque détail.

Si vous avez des questions et/ou besoin de conseils de nature technique, adressez-vous à votre revendeur local ou envoyez un e-mail à l'adresse [info@locra.be](mailto:info@locra.be).

## Validité

Les conditions d'installation ont été rédigées à partir des connaissances actuelles et peuvent si nécessaire être modifiées sans avis préalable.

Vous pouvez en consulter la version la plus récente sur [www.locra.be](http://www.locra.be).

LoCra, **fabricant** d'applications diverses en **menuiseries intérieures et extérieures**.

Découvrez nos autres produits sur [www.locra.be](http://www.locra.be)

- Lignodur® terrafina planches de terrasse
- Lignodur® terrafina refugio 2.0 – écrans de jardin
- Lignodur® appuis de fenêtre topline LD 36
- Lignodur® appuis de fenêtre masterline LD 40
- LoCra écrans de jardin
- LoCra finitions de fenêtre
- LoCra bardage et habillages de chéneaux

#### **Droit de propriété**

LoCra a composé ce dépliant avec le plus grand soin. Cependant, il est possible que les données qui y sont mentionnées ne soient plus actuelles, ou se relèvent incomplètes et/ou incorrectes. Les informations communiquées ne sont assorties d'aucun droit, convention, promesse ou garantie.

Les textes, photos, logos, illustrations sont protégés par des droits de propriété intellectuelle et sont à la propriété exclusive de LoCra bv. Aucune partie de cette édition ne peut être reproduite en tout ou en partie sans l'autorisation préalable de l'ayant droit.

Les conditions de vente de LoCra bv sont disponibles sur simple demande.

Sous réserve de modifications techniques.

Pour des raisons d'impression, les couleurs réelles peuvent différer de celles présentées dans cette brochure.

#### **LoCra bv**

Poelstraat 9  
3511 Kuringen

**E** info@locra.be

**W** www.locra.be

**T** +32 11 / 231 546

Distributeur